

重 日本車両

ゆとりある豊かな未来社会をめざして



NIPPON SHARYO

PHOENIX SERIES



パイルドライバ フェニックスシリーズ

DH658 - 135M - 5

全装備最大質量 / 136ton



オフロード法適合

本体仕様

作業速度 (内数値は微速制御の最小値を示します)	主巻、補巻、 サードロープ巻上速度	m/min	*30(2.3)
	主巻、補巻、 サードロープ巻下速度	m/min	*61(4.6)
	主巻、補巻、 サードロープ巻上速度	m/min	30(2.3)
	主巻、補巻、 サードロープ巻下速度	m/min	61(4.6)
	第4ドラムロープ巻上速度(オプション)	m/min	*39(3.0)
	第4ドラムロープ巻下速度(オプション)	m/min	39(3.0)
	リーダ(ブーム)ロープ巻上速度	m/min	*47(3.5)
	リーダ(ブーム)ロープ巻下速度	m/min	47(3.5)
	旋回速度	min-(rpm)	2.4
	走行速度	km/h	*0.9(0.07)
	登坂能力(本体のみ)	%	40
	機体質量(パイルドライバ仕様時)	kg	46500
	カウンタウエイト(パイルドライバ仕様時)	kg	18500
	標準リーダ(長さ)	m	21
	パイルドライバ全装備最大質量(走行限界)	kg	136000
	接地面積(水平接地面)	cm ²	78400
	接地圧(パイルドライバ全装備最大質量時)	kPa(kgf/m ²)	170(1.73)
機 関	製造会社	日野自動車株式会社	
	機関名称	J08E-TM型ディーゼルエンジン	
	形式	4サイクル水冷頭上弁直列縦型直接噴射式	
	定格出力	kW(PS)/min-(rpm)	159(216)/2000
	最大トルク	N·m(kgf·m)/min-(rpm)	797(81.3)/1600
	燃料消費率	g/kW·h(g/ps·h)	208(153)
	蓄電池	24V-120A·h×2	
燃料タンク	ℓ	250	

*印は、負荷により変化します

本体外観図

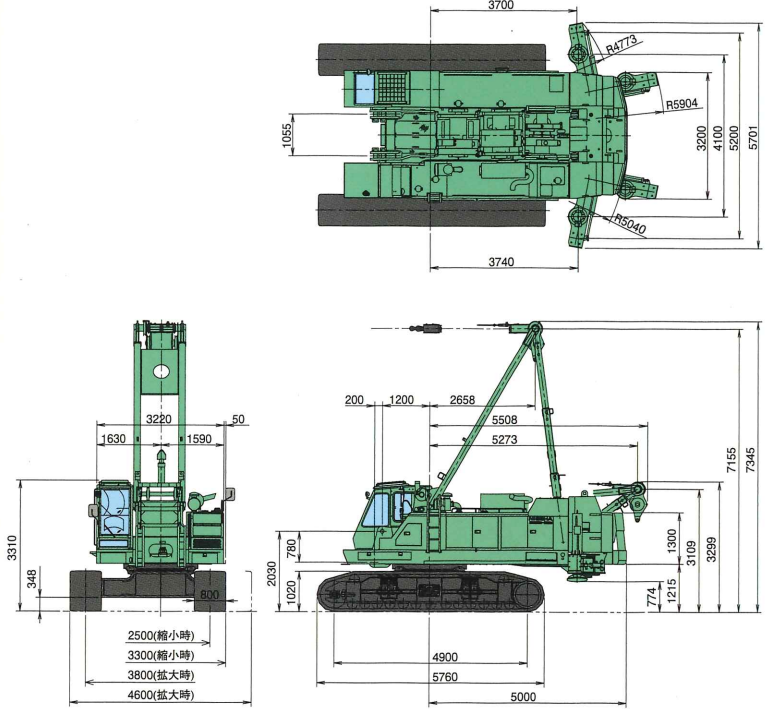

概略分解寸法及び質量

下表は本機を輸送する際の分解質量の一例です。本機をトレーラ等で輸送する場合は関係官庁の通行許可が必要となります。また、輸送時の寸法・質量については関係法規に従い、ご確認の上輸送してください。

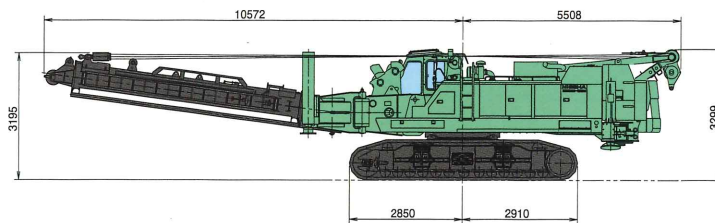

【1】本体 28.4ton(29.5ton:第4ドラム付き)

【2】サイドフレーム 7.0ton×2

【3】アウトリガー 4.2ton

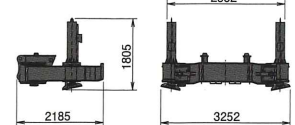
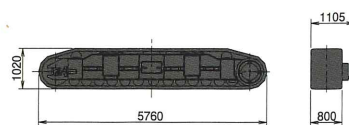
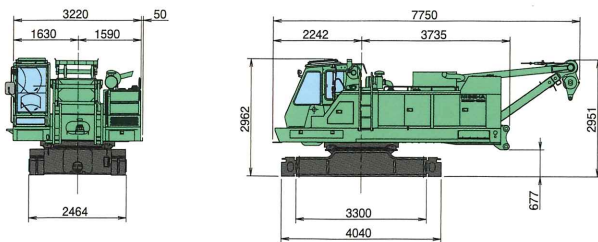

【4】カウンタウエイト A=10.9ton B=3.6ton C=4.0ton

【5】5.8m リーダ 2.6ton

【6】リーダブラケット 10.5ton

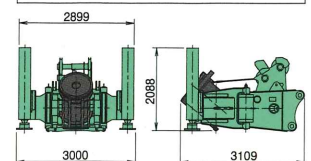
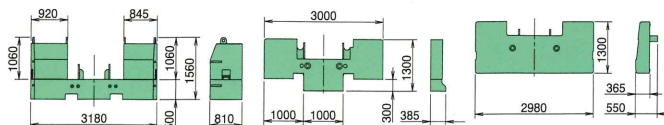

ワイヤロープの掛け方

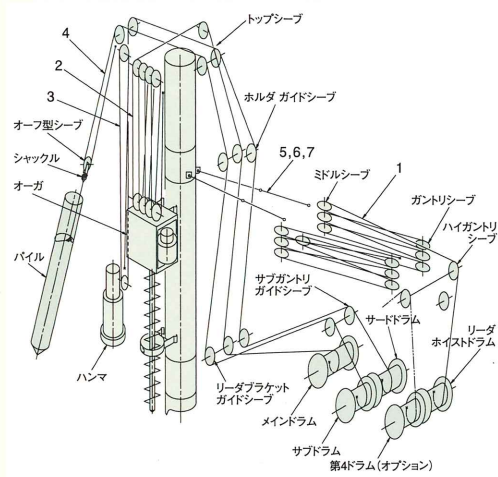

(注)ロープ掛けについては必ず取扱説明書をお読みください。

ワイヤロープ仕様

ドラム容量

ロープ長さは標準仕様を示す。

合照	名称	ロープ構成	ロープ径 (mm)	ロープ長さ (m)
1	リーダ起伏ロープ	IWRC6×Fi(29) 裸普通ZよりC種	φ16	210
2	オーガ巻上ロープ	IWRC6×Fi(29) 裸普通ZよりC種	φ20	280
3	ハンマ巻上ロープ	IWRC6×Fi(29) 裸普通ZよりC種	φ20	190
4	パイル巻上ロープ	IWRC6×Fi(29) 裸普通ZよりC種	φ20	120
5	ペンダントロープ	IWRC6×Fi(29) 裸普通ZよりC種	φ37.5	3.81
6				3
7				6

ドラムの()はオプション

ドラム	φ20mm時ロープ長さ
メイン (m)	565
サブ (m)	145
サード (m)	390
(フォース) (m)	(120)

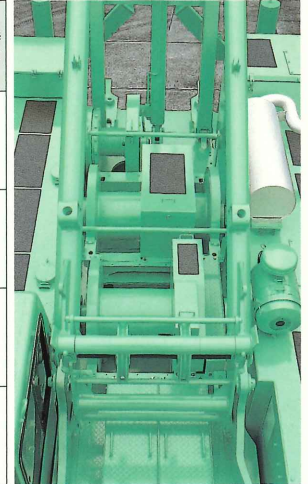

M95D-2型全体外観図

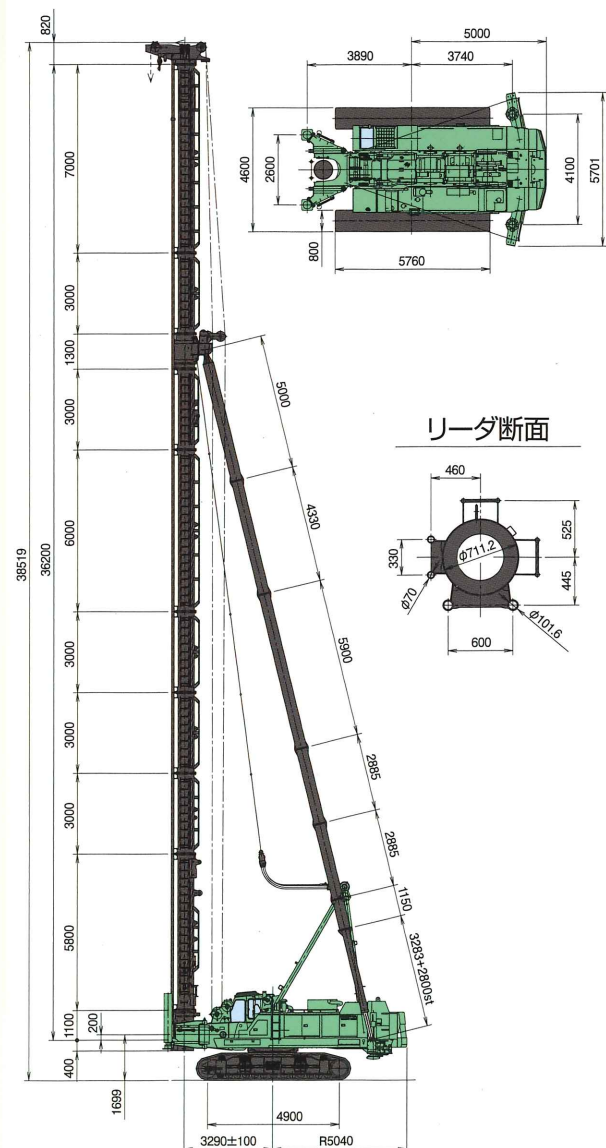

M95D-2フロント構成表

リーダ長さ (m)	フロント構成
21 (標準仕様)	<p>ペンダント φ37.5</p> <p>リーダ</p> <p>ステー</p>
24	
27	
30	
33	
36	

標準装備品

- 本体関係
 - ドラム:メイン、サブ、サード、リーダ起伏
 - 微速コントロール
 - OKモニタ
 - 10連コントロールバルブ&8連フロント配管
 - 前照灯80w×2
 - 室内灯20w×1
 - ワイパ(天窓、前面、前面下)
 - エアコン(ヒータ機能付)
 - シガライタ
 - 灰皿
 - 時計付AM/FMラジオ
 - 扇風機
 - 燃料給油装置
 - 水準器
 - バックミラー(左右各1)
 - フロアマット
 - 天窓ストーンガード(運転室上部)
 - ハウス昇降ラダー(左右各1)
 - ノンスリップシート(ハウス上)
 - サイドフレーム昇降ステップ
 - 運転室内収納棚
 - 工具収納箱
 - カウンタウエイト:18.5ton
 - アウトリガシリンダ
- 操作盤受(運転室内左上側)
- 附属工具
- フロント関係
 - 21mリーダ
 - フロントジャッキ
 - フロントジャッキ用蛇腹
 - リーダ吊り金具
 - ステア吊り金具
 - フロントジャッキ吊り金具
- 安全装置
 - 巡回警報ランプ&ブザー
 - 巡回ブレーキ&警告ランプ(運転室内)
 - 巡回ロック&警告ランプ(運転室内)
 - ブレーキペダル掛け忘れ防止(運転室内)
 - 各ドラムモード切替&表示ランプ
 - 各ドラム爪ロック
 - オーガ過巻自動停止
(φ101.6mmガイドパイプ側のみ)
 - ホルダロック(輸送時)
 - 警報機能付リーダ・本体傾斜計
 - 警報機能付オーガ引抜荷重計【※】
 - くさび式リボルバロック

オプション装備品

- 本体関係
 - フォースドラム
 - サード&フォースドラム半クラッチ
 - 両・片微速の切換
 - 超微速コントロール
 - 各種油圧源の取り出し
(油圧ハンマ、油圧オーガ、圧入シリンダ他)
 - 施工管理装置
(セコママスター・スーパー安心)【※】
 - 強力ヒータ
 - マイク&スピーカ
 - 巡回ボイスアラーム
 - 走行ボイスアラーム
 - ステア取付装置
 - 中掘工法エア配管
 - ドラムロック表示用ハライト
 - ガントリ昇降ステップ
 - ハウス回り折りたたみステップ
 - 発電機架台
 - 油圧ユニット架台
 - オーガ制御盤受
 - ハウス上部手摺取付
 - サンバイザー 他
- フロント関係
 - 延長リーダ(3m、6m)
 - キャブタイヤ吊り
 - 各種工法用トップシープ改造
 - フロントジャッキ開閉装置
 - 多軸工法用リーダ任意ロック
 - 各種工法用圧入ブラケット
 - ロックオーガ工法用ホルダロック
 - LG200T昇降式作業床
 - セバレートオーガ用トップシープ
 - トップシープアダプタ
 - バックテンション
 - セバレートオーガ用荷重計
 - リーダ上部親綱用ボール取付
 - クレーンフロント:65ton吊り 他

【※】オプションで施工管理装置を組み付けると施工管理装置側でオーガの吊り荷重を表示するため、標準装備品の警報機能付オーガ引抜荷重計は取り外します。

日本車両はあらゆる現場で、
みなさまのご要望にお応えする豊富な機種を
取り揃えております。



写真はNES400

小型杭打機

地盤改良、鋼管回転圧入用

パイルドライバ

全装備最大質量：60～135ton

アースドリル

最大掘削深さ：43～62m

全回転チュービング装置

RTシリーズ(口径：φ800～3000mm)

可搬式ディーゼル発電機

NESシリーズ(容量：13～800kVA)

クローラクレーン



注意

●本カタログに掲載の仕様は予告なく変更することがありますのでご了承ください。 ●本機の取り扱いに際しては、事前に取扱説明書を熟読し、その注意事項を必ずお守りください。 ●お客様による本機の改造、他機器・機材の付加については必ず弊社にご相談ください。

製造・販売元

日本車両製造株式会社
機電本部 <http://www.n-sharyo.co.jp/>

- 本部 / 鳴海製作所
〒458-8502 名古屋市緑区鳴海町字柳長80番地 TEL(052)623-3311 FAX(052)623-4349
- 営業総括部 営業グループ
〒458-8502 名古屋市緑区鳴海町字柳長80番地 TEL(052)623-3312 FAX(052)623-4349
- 札幌支店
〒004-0802 札幌市清田区里塚二条六丁目5番60号 TEL(011)887-5080 FAX(011)887-5081
- 東北支店
〒984-0011 仙台市若林区六丁目の目西町8番1号 斎喜センタービル6階 TEL(022)288-2530 FAX(022)288-2534
- 東日本グループ
〒100-0005 東京都千代田区丸の内一丁目9番1号 丸の内中央ビル12階 TEL(03)6688-6808 FAX(03)6688-6813
- 中部グループ
〒458-8502 名古屋市緑区鳴海町字柳長80番地 TEL(052)623-3314 FAX(052)623-4343
- 大阪支店
〒530-0001 大阪市北区梅田3丁目1番3号 ノースゲートビル14階 TEL(06)6341-4455 FAX(06)6341-4487
- 福岡支店
〒812-0879 福岡市博多区銀天町二丁目2番28号 損保ジャパン福岡銀天町ビル6階 TEL(092)572-7332 FAX(092)572-7484
- 広島出張所
〒730-0022 広島市中区銀山町1番11号 フジスカイビル6階 TEL(082)545-5162 FAX(082)543-5231
- 高知出張所
〒781-8105 高知市高須東町10番14号 TEL(088)884-0350 FAX(088)882-6483

■お取り扱い店